

NAVODILA ZA UPORABO

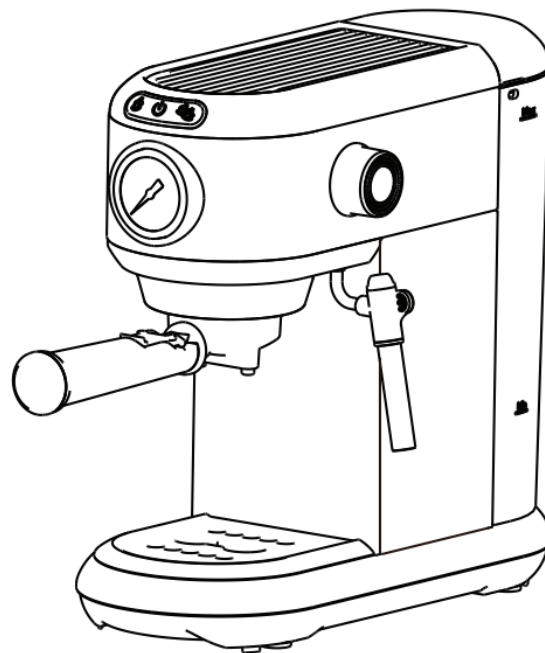

Pred uporabo aparata natančno preberite navodila za uporabo in varnostne napotke!

Model: ST-695B

220 V-240 V 50 Hz/60 Hz, 1450 W

Čestitamo za nakup!

Ta kavni aparat je izdelan z največjo skrbnostjo. Če boste zanj pravilno skrbeli, vas bo nagradil z veliko leti dobrega delovanja. Pred uporabo nove naprave natančno preberite ta navodila za uporabo, pri čemer bodite posebno pozorni na varnostne ukrepe.

Vsebina

Varnostni ukrepi

Opombe k tem navodilom za uporabo

Razpakiranje

Začetek

Poimenovanje delov in upravljalnih elementov aparata

Pred prvo uporabo

Polnjenje rezervoarja z vodo

Izpiranje naprave / notranje cevi

Vrsta kapsule, ki jo je mogoče uporabiti

Način varčevanja z energijo

Odstranjevanje vodnega kamna

Nastavitev pretoka kave

Obnovitev tovarniških nastavitev

Čiščenje kavnega aparata

Zadeve, ki zahtevajo pozornost

Odpravljanje težav

Tehnični podatki

Varnostni ukrepi

Pred priključitvijo naprave na električno omrežje natančno preberite te varnostne ukrepe. Nujno morate upoštevati te napotke in navodila za uporabo.

- Najprej preberite cela navodila za uporabo.
- Nevarnost električnega udara! Ne potaplajte naprave v vodo ali druge tekočine.
- Priključite samo na pravilno ozemljeno električno vtičnico.
- Če želite zagotoviti, da je naprava izključena, izvlecite vtič iz električne vtičnice.
- Vedno izključite napajalni vtič iz vtičnice pred:
 - * Prenašanjem aparata,
 - * Čiščenjem ali vzdrževanjem,
 - * Daljšim obdobjem brez uporabe.
- Napajalnega kabla nikoli ne vpenjajte in ne vlecite čez ostre vogale ali robove.
- Nevarnost električnega udara! Poškodovani napajalni kabel lahko zamenja le pooblaščen servisni center.
- Nevarnost električnega udara! Nikoli se ne dotikajte vtiča, vtičnice, kabla ali delov aparata z mokrimi ali vlažnimi rokami. Ne odklapljajte aparata tako, da vlečete za napajalni kabel; primite za vtič.
- Če potrebujete podaljšek, se prepričajte, da je primeren za vašo napravo (3-polni ozemljeni, premer vodnika 1,5 mm²) in speljite kabel tako, da se nihče ne more ob njem spotakniti.
- Nevarnost oparin! Naprave med delovanjem nikoli ne premikajte!
- Nikoli ne uporabljajte aparata brez vode.
- Vedno se prepričajte, da je v rezervoarju vsaj minimalni nivo vode.

- Nevarnost opeklin! Nikoli se ne dotikajte zelo vročih delov naprave (na primer kuhalne enote med delovanjem).
- Nevarnost oparin! Ne dotikajte se toka pare ali vode.
- Nevarnost oparin! Če je kavni aparat še vedno pod pritiskom, ne premikajte krmilne ročice.
- Ne uporabljajte aparata v primeru:
 - * Nepravilnega delovanja,
 - * Poškodovanega napajalnega kabla,
 - * Po padcu ali kakšni drugi poškodbi.
 - * V tem primeru naj napravo takoj pregleda in po potrebi popravi servisni center.
- Zahteve glede postavitve aparata
 - * Izberite suho, stabilno in ravno površino, ki ni neposredno pod električno vtičnico, vsaj 60 cm od umivalnika in pipe.
 - * Naprave nikoli ne postavljajte na vnetljive / taljive površine ali opremo.
 - * Naprave nikoli ne postavljajte na stroj ali napajalni kabel, mora biti vsaj 50 cm oddaljena od vročih površin ali odprtega ognja.
 - * Naprave med delovanjem nikoli ne pokrivajte.
- Otroci med delovanjem ne smejo biti v bližini naprave.
- Napravo uporabljajte samo v suhih prostorih.
- Nevarnost spotikanja! Napajalni kabel ne sme viseti čez rob delovne površine.
- Izdelek je namenjen samo za uporabo v gospodinjstvu.
- Pred čiščenjem ali vzdrževanjem izključite napajalni vtič iz vtičnice in pustite aparat, da se popolnoma ohladi.
- Nikoli ne uporabljajte nadomestnih delov ali dodatkov, ki jih ne priporoča proizvajalec, da preprečite nastanek škode.

Napravo lahko uporabljajo otroci od 8 let, če so pod nadzorom ali so prejele navodila glede varne uporabe naprave in razumejo tveganja. Otroci ne smejo čistiti in vzdrževati aparata, če niso starejši od 8 let in če niso pod nadzorom. Hranite aparat in napajalni kabel izven dosega otrok, mlajših od 8 let. Napravo lahko uporabljajo osebe z zmanjšanimi fizičnimi, zaznavnimi ali psihičnimi sposobnostmi ali s pomanjkanjem izkušenj in znanja, če so pod nadzorom ali so prejele navodila glede uporabe naprave s strani osebe, ki je odgovorna za njihovo varnost, in razumejo tveganja. Otroci se ne smejo igrati z aparatom.

Naprava ni namenjena za uporabo osebam (vključno z otroki) z zmanjšanimi fizičnimi, zaznavnimi ali psihičnimi sposobnostmi ali s pomanjkanjem izkušenj in znanja, razen če so pod nadzorom osebe, ki je odgovorna za njihovo varnost.

Otroke je treba nadzorovati, da se ne bi igrali z napravo.

Iz varnostnih razlogov mora poškodovan napajalni kabel zamenjati proizvajalec, pooblaščen servis ali enako usposobljena oseba.

Izdelek je namenjen samo za uporabo v notranjih prostorih v gospodinjstvu. Ne potaplajte naprave v vodo.

Opozorilo! Pri nepravilni uporabi lahko pride do telesnih poškodb.

Po uporabi je površina grelnega elementa izpostavljena preostali toploti.

Aparat za kavo med uporabo ne sme biti v omarici.

Otroci ne smejo brez nadzora čistiti in vzdrževali aparata.

Aparat je namenjen samo uporabi v gospodinjstvih in podobnih okoljih:

- * Čajne kuhinje v trgovinah, pisarnah in drugih delovnih okoljih;
- * Kmetije;
- * Za stranke hotelov, motelov in drugih namestitvenih objektov;
- * Namestitveni objekti z zajtrkom.

Opombe k tem navodilom za uporabo

Ta navodila za uporabo ne morejo zajemati vseh možnih okoliščin. Če potrebujete dodatne informacije ali če imate težave, ki v teh navodilih za uporabo niso ustrezno zajete, se obrnite na servisni in prodajni center.

Prosimo, shranite ta navodila za uporabo in jih posredujte naslednjemu uporabniku.

Razpakiranje

- Espresso kavni aparat vzemite iz embalaže.
- Po razpakiranju preverite, ali se v paketu nahajajo naslednji deli:
 1. Rezervoar za vodo
 2. Kavni aparat
 3. Navodila za uporabo

Opomba:

- Preverite, ali napetost, navedena na tipski ploščici, ustreza napetosti v vašem domačem omrežju.
- Uničite vse plastične vrečke, da se izognete nevarnosti za otroke!

Nasvet:

Embalažo shranite za prevoz naprave (npr. pri selitvi, vzdrževanju itd.)

Opomba:





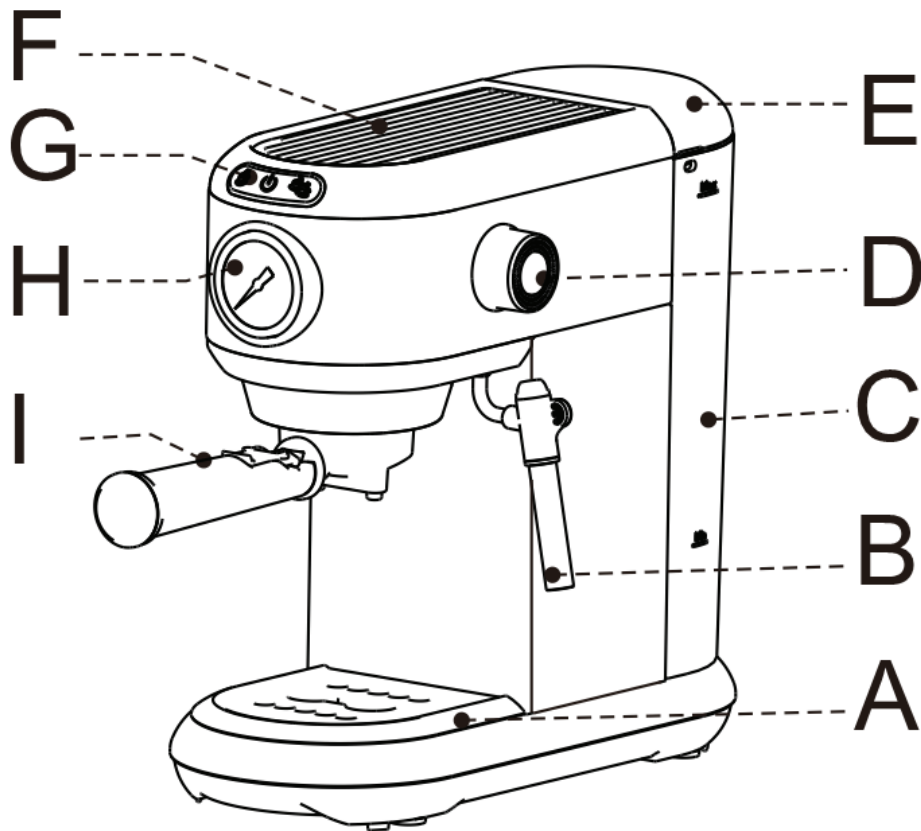

V napravi lahko ostane nekaj vode.

Poimenovanje delov

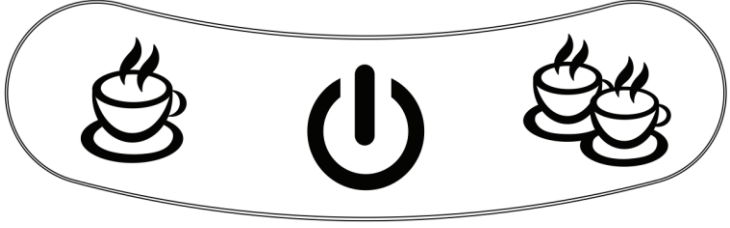
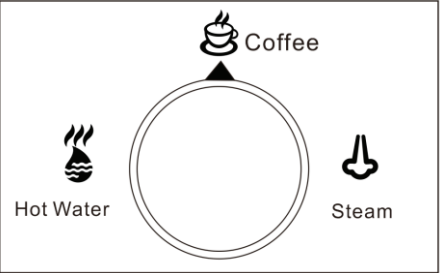

Sestavni deli	
A	Posoda za prestrezanje
B	Cev za paro
C	Rezervoar za vodo
D	Rotacijsko stikalo
E	Pokrov rezervoarja za vodo
F	Grelna plošča
G	Stikalo
H	Manometer
I	Ročaj

Opis funkcij

Opis funkcij					
Stikalo			Vrtljivi gumb		
					
	Stikalo	Vklop in izklop naprave		Funkcija za kavo	Za kuhanje kave obrnite sem.
	Tipka za eno skodelico	Pritisnite na tipko za eno skodelico, indikator počasi utripa, kavni aparat začne kuhati kavo, kavni aparat se samodejno ustavi.		Funkcija za paro	Za paro obrnite sem.
	Indikator vroče vode	Pri pripravi vroče vode indikator hitro utripa.		Funkcija vroče vode	Za vročo vodo obrnite sem.
	Tipka za dve skodelici	Pritisnite na tipko za dve skodelici, indikator počasi utripa, kavni aparat začne kuhati kavo, kavni aparat se samodejno ustavi.			
	Indikator pare	Ko nastane para, indikator hitro utripa.			

Predpriprava



Hot Water



Coffee



Steam

Pred uporabo naprave zavrtite vrtljivi gumb v ta položaj  **Coffee**.

Uporaba

Če aparat uporabljate prvič ali ko ga dolgo niste uporabljali, ga morate sprati.

⚠ Za izpiranje cevi za paro je treba uporabiti vsaj 100 ml vroče vode, nato pa en kozarec vroče vode za izpiranje posode za kuhanje z ročajem. Konkretni načini izpiranja so naslednji:

1

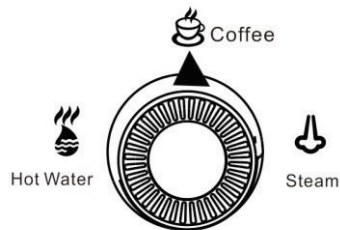

Prepričajte se, da je vrtljivi gumb obrnjen v ta položaj  **Coffee**.

2

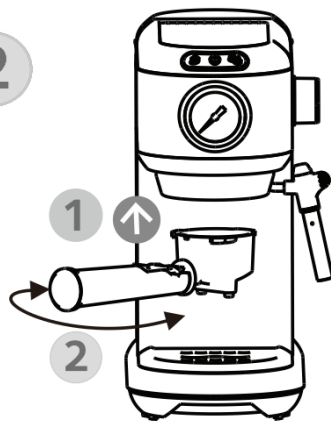

Namestite posodo za kuhanje z ročajem.

3

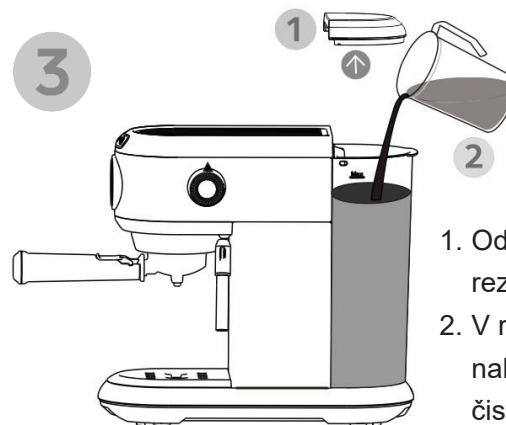

1. Odprite pokrov rezervoarja za vodo.
2. V rezervoar za vodo nalijte največ 1,1 litra čiste vode (temperatura vode ne sme presegati 35 °C)

4

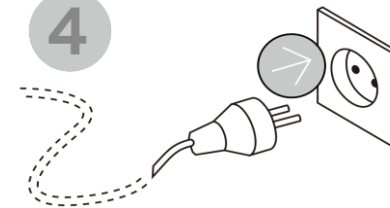

Priključite aparat na ustrezno napajanje.

5

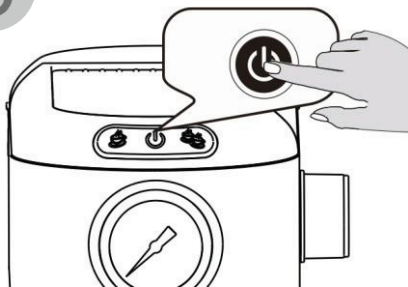



1. Pritisnite na tipko za vklop in izklop.
2. Vsak indikator funkcije utripa in naprava se segreva.
3. Po predgretju zasvetijo vsi indikatorji.

6

Izpiranje cevi za paro

1. Skodelico (s prostornino vsaj 100 ml) postavite pod cev za paro.

2. Zavrtite gumb  **Hot Water** v položaj  **Coffee**. Cev za paro bo začela pripravljati vročo vodo, dokler ne doseže 100 ml.

Opomba: Pripravljajte vročo vodo neprekinjeno 120 sekund. Če se vrtljivi gumb ne vrne v položaj za kavo, aparat samodejno preneha pripravljati vročo vodo. Zavrtite ga nazaj v položaj za kavo in nato v položaj za vročo vodo.

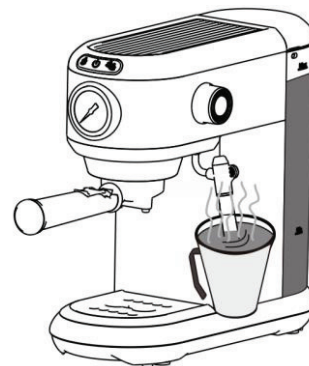
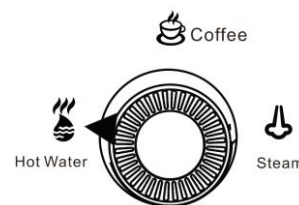

7

Izpiranje posode za kuhanje z ročajem

1. Postavite skodelico (več kot 100 ml) nad posodo za prestrezanje.
2. Pritisnite na tipko za eno ali dve skodelici in počakajte, da naprava konča s spiranjem (poskrbite, da bo v rezervoarju več kot 150 ml čiste vode).
3. Opozorilo: Preden pritisnete na tipko, se prepričajte, da je posoda za kuhanje z ročajem obrnjena v položaj.



Kuhanje kave

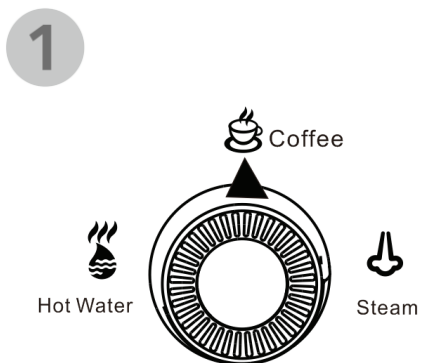

Prepričajte se, da je vrtljivi gumb obrnjen v ta položaj  **Coffee**

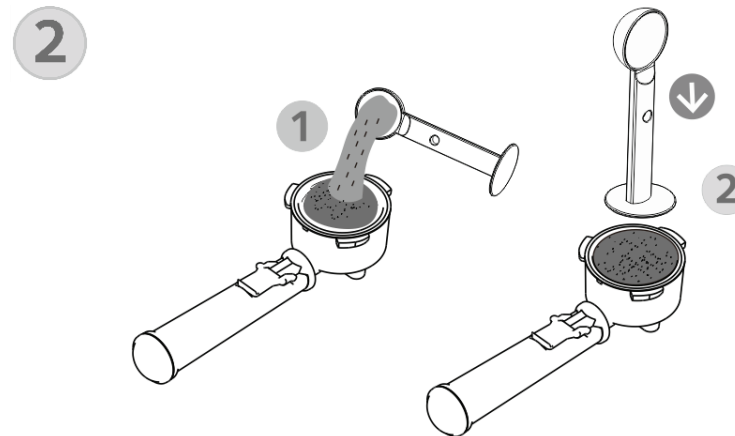

Z žličko za kavo dajte mleto kavo v posodo za kuhanje z ročajem.

Mleto kavo stisnite z žličko za kavo.

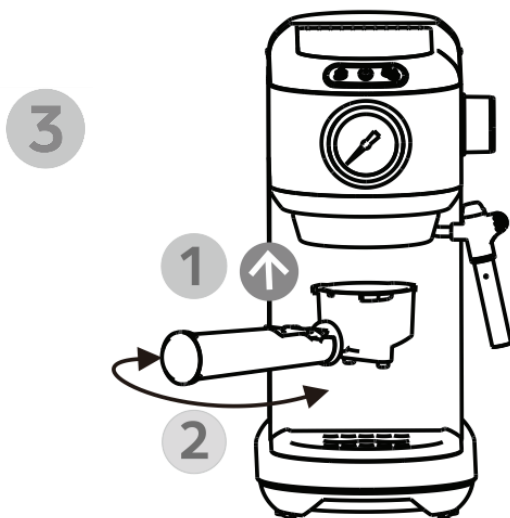

Namestite posodo za kuhanje z ročajem.

4

Kuhanje kave

1. Postavite skodelico nad posodo za prestrežanje (prepričajte se, da je v rezervoarju več kot 150 ml čiste vode).
2. Pritisnite na tipko za želeno količino kave (eno ali dve skodelici) in počakajte, da se kuhanje konča. (prepričajte se, da je v rezervoarju več kot 150 ml čiste vode).

Nasvet: Po pritisku na tipko bo indikator tipke pred kuhanjem nekaj sekund utripal. Utripanje predstavlja stanje ogrevanja naprave, kar je normalno.

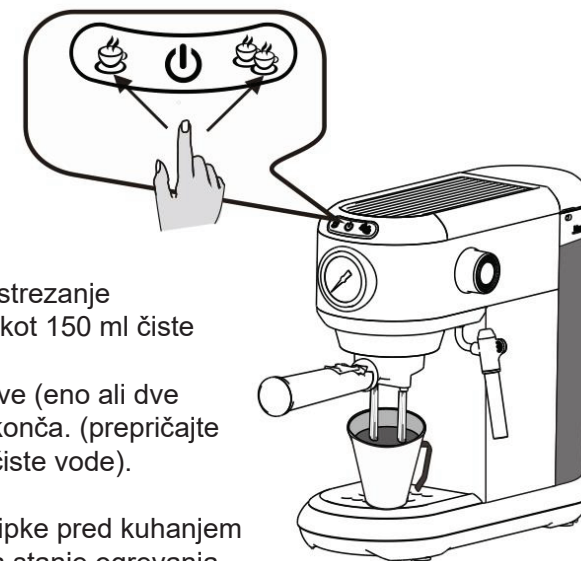

Priprava spenjenega mleka

1

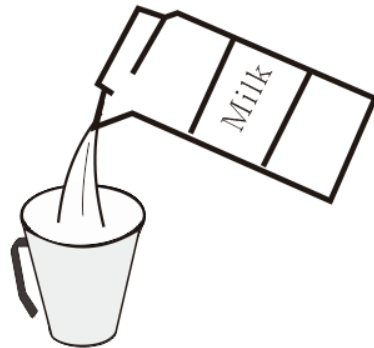

V skodelico nalijte vsaj 50 ml svežega čistega mleka.

2

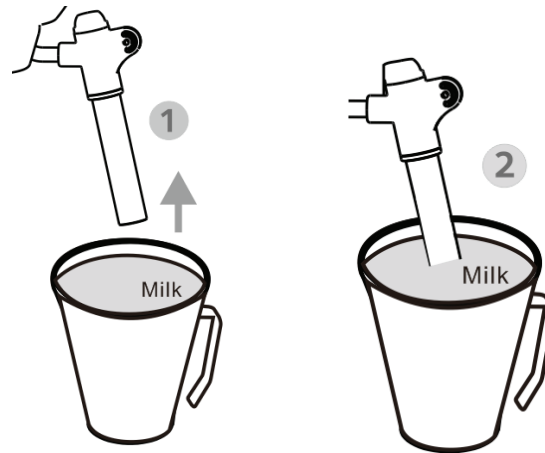

Vstavite skodelico mleka v cev za paro in se prepričajte, da je cev za paro potopljena v mleko.

3

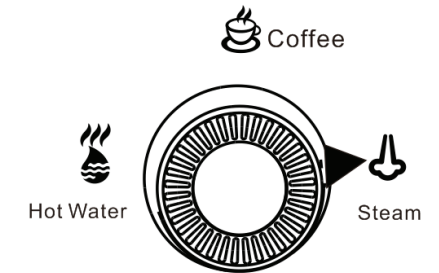

Zavrtite gumb  **Coffee** v položaj Steam. V tem trenutku začne indikator pare hitro utripati in naprava preklopi v način pare. Na začetku boste morali nekaj časa počakati, da se aparat ogreje. To je normalno. Ko se segreje, para samodejno peni mleko.

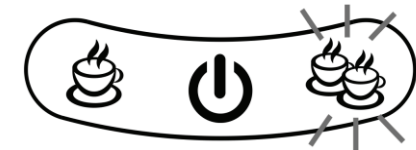

4

Po penjenju mleka zavrtite gumb z položaja nazaj v



Steam položaj  **Coffee**. Dokončajte penjenje mleka (poskrbite, da bo v rezervoarju več kot 150 ml čiste vode).

Opomba: Če ne vrnete vrtljivega gumba neprekinjenega pretoka pare v položaj za kavo, aparat po 120 sekundah samodejno ustavi pretok pare. Takrat je treba vrtljivi gumb zavrteti nazaj v položaj za kavo, nato pa v položaj za paro, da znova zaženete pretok pare.

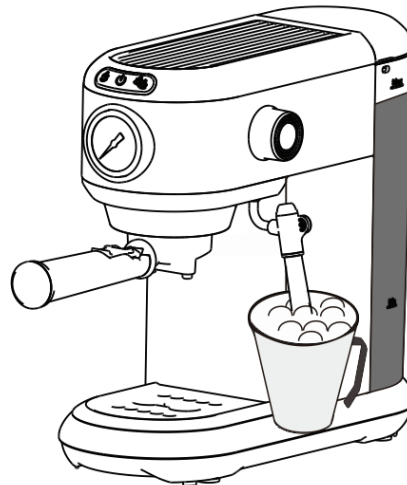

Opomba:

Ker je naprava pravkar končala penjenje mleka, je grelni element v njej zelo vroč. Da zagotovite učinek in okus kave, ne vklaplajte takoj načina za kavo.



Takoj po pritisku na **Hot Water**, lahko pripravite vročo vodo. Ko se grelni element naprave ohladi, se iz parne šobe cevi sprva odvede določena količina pare. Ko temperatura grelnega elementa pade, para izgine in teče samo vroča voda. V tem trenutku se funkcija vroče vode izklopi in je mogoče kuhati kavo.

Priprava vroče vode

1

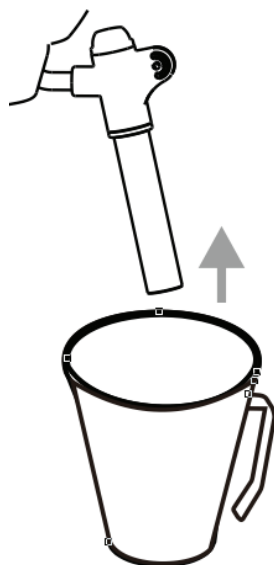

Postavite skodelico v cev za paro.

2

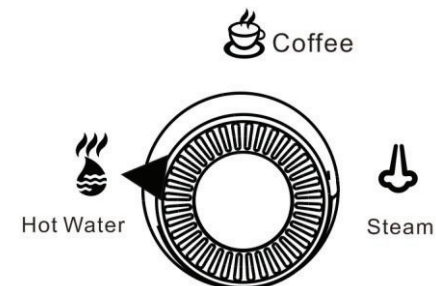

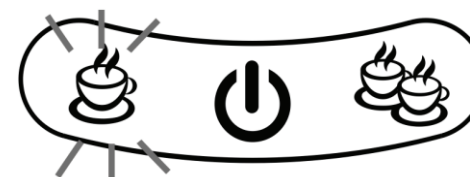

Zavrtite gumb  **Coffee** v položaj  **Hot Water**. V tem trenutku začne indikator vroče vode hitro utripati in naprava preklopi v način vroče vode in začne pripravljati vročo vodo.



3

Ko končate s pripravo vroče vode, zavrtite gumb z položaja

 nazaj v položaj  **Hot Water**, da končate s pripravo vroče vode.

 **Coffee** (prepričajte se, da je v rezervoarju več kot 150 ml čiste vode).

Opomba: Pripravljajte vročo vodo neprekinjeno 120 sekund. Če se vrtljivi gumb ne vrne v položaj za kavo, aparat samodejno preneha pripravljati vročo vodo. Takrat je treba vrtljivi gumb zavrteti nazaj v položaj za kavo, nato pa v položaj za vročo vodo, da znova zaženete vročo vodo.

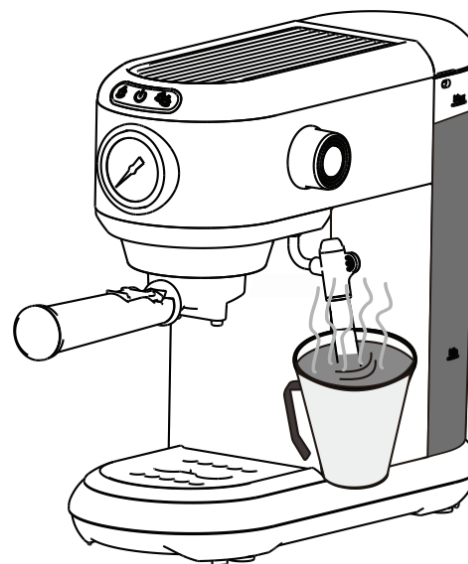

Način varčevanja z energijo

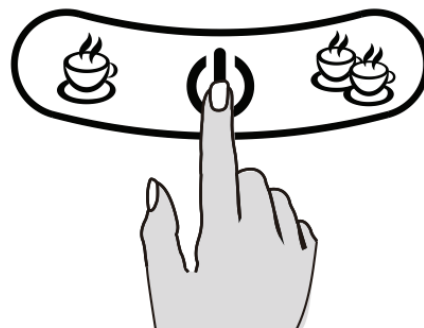
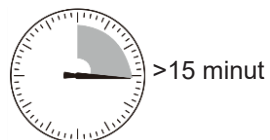

Način varčevanja z energijo

1. Naprava je tovarniško nastavljena na način varčevanja z energijo.
Naprava po 15 minutah samodejno izklopi vse indikatorje funkcij.
2. Ko je naprava izključena, znova pritisnite na tipko za vklop, da jo vklopite.

Nastavitev načina varčevanja z energijo

Istočasno pritisnite in držite tipki za eno skodelico in dve skodelici, priključite napravo, zasveti tipka za vklop/izklop.

- Pritisnite na tipko za eno skodelico, indikator tipke za eno skodelico ugasne. Način varčevanja z energijo se prekliče.
- Pritisnite na tipko za eno skodelico, prižge se indikator tipke za eno skodelico. Način varčevanja z energijo se vklopi.

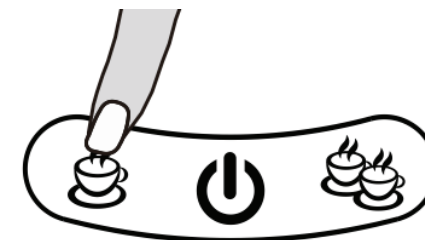
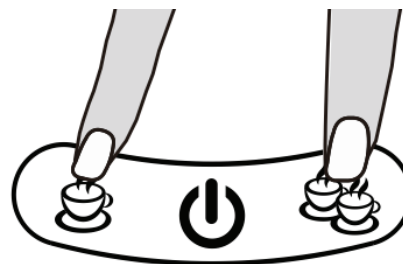

Funkcija odstranjevanja vodnega kamna

Funkcija odstranjevanja vodnega kamna

1. Postavite skodelico na izhod vode na sprednji strani aparata.
2. V rezervoar za vodo dajte ustrezno količino sredstva za odstranjevanje vodnega kamna.
3. Hkrati pritisnite in pridržite gumb za eno skodelico ter priključite napravo.
4. Ko svetita indikatorja tipke za vklop in tipke za eno skodelico, pritisnite na tipko za eno skodelico, da zaženete funkcijo odstranjevanja vodnega kamna, začetni delovni čas je 120 sekund. Pritisnite na tipko za eno skodelico, da funkcijo ustavite.

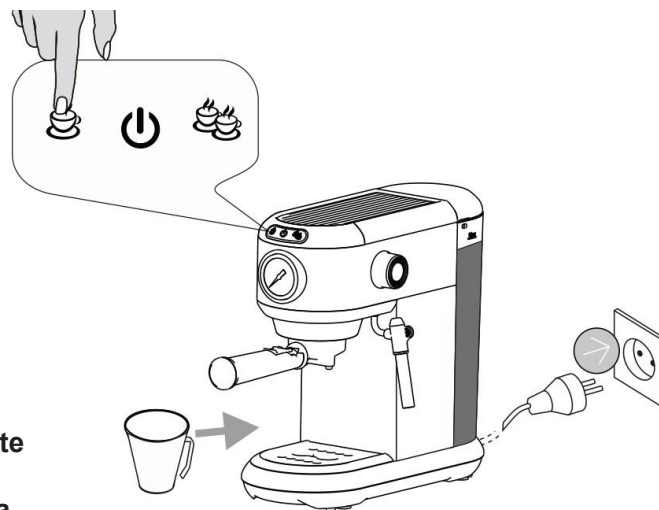

Nastavitev količine kave

Nastavitev časa funkcije ene skodelice

1. Postavite skodelico na izhod vode na sprednji strani aparata.
2. V stanju pripravljenosti pritisnite in pridržite tipko za eno skodelico in aparat začne delovati. Aparat začne kuhati kavo. Ko poteče čas kuhanja, sprostite tipko. Nastavitev časa za eno skodelico je končana (najmanj 10 sekund, največ 90 sekund).

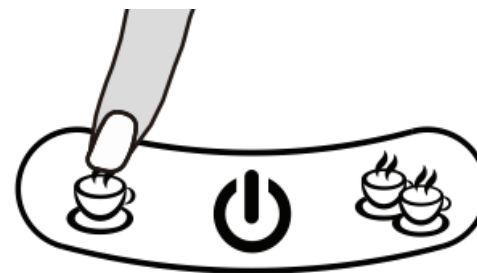

Nastavitev časa funkcije dveh skodelic

1. Postavite skodelico na izhod vode na sprednji strani aparata.
2. V stanju pripravljenosti pritisnite in pridržite tipko za dve skodelici in aparat začne delovati. Aparat začne kuhati kavo. Ko poteče čas kuhanja, sprostite tipko. Nastavitev časa za dve skodelici je končana (najmanj 15 sekund, največ 90 sekund).

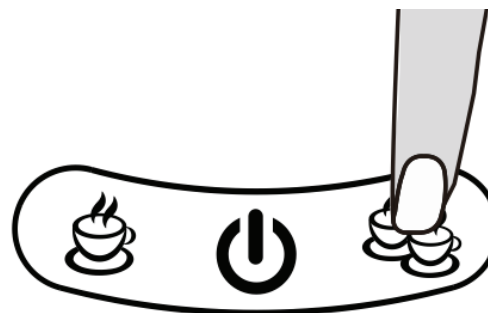

Obnovitev tovarniških nastavitev

Obnovitev tovarniških nastavitev

1. Pritisnite in pridržite tipko za dve skodelici, priključite napravo, indikator vklopa dvakrat utripne, kar pomeni, da so se obnovile tovarniške nastavitve.

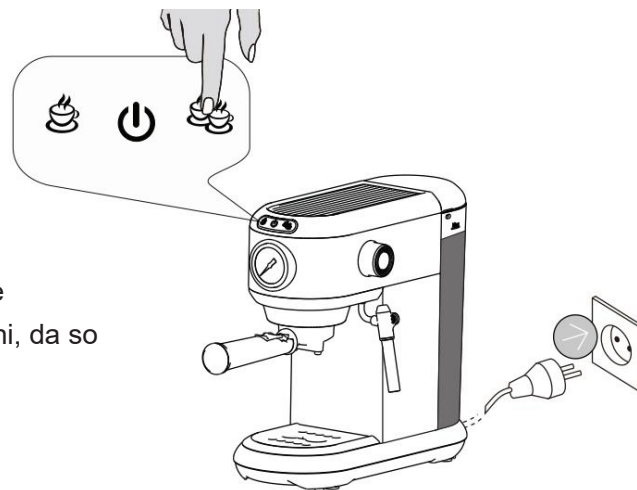

Način popravila aparata

Težava 1

Kadar med kuhanjem kave zaradi pomanjkanja vode v rezervoarju za vodo dodate vodo, v notranji vodni krog vstopi zrak, zaradi česar med kuhanjem kave voda ne teče.

Rešitev

1

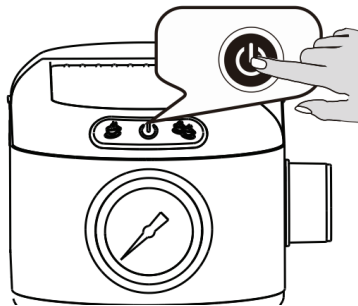

1. Najprej izklopite aparat in se prepričajte, da je napajanje izključeno.

2

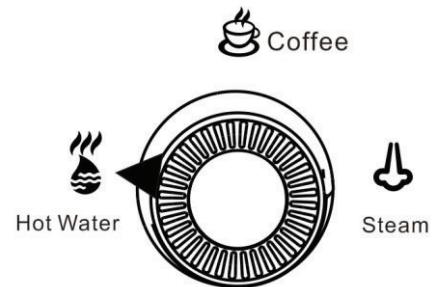

2. Vrtljivi gumb zavrtite v položaj  Hot Water. Prepričajte se, da je v rezervoarju več kot 150 ml čiste vode.

3

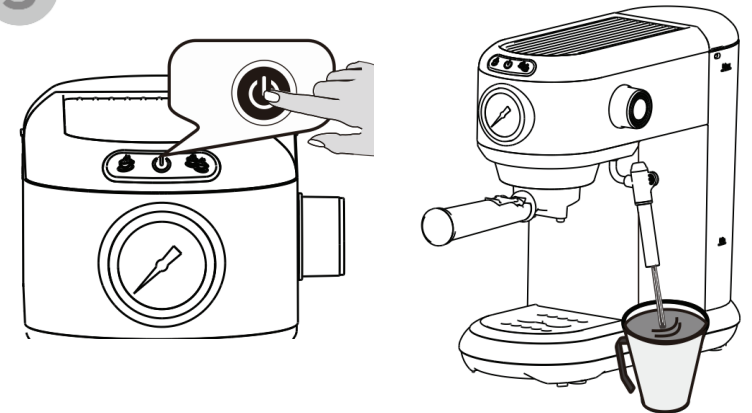

3. Pod cev za paro postavite skodelico s prostornino več kot 100 ml. Ko je naprava izključena, pritisnite in pridržite tipko za vklop. Cev za paro bo imela čisto vodo, če je v skodelici voda.

Težava 2

Ko novo napravo uporabljate prvič ali če je dalj časa ne uporabljate, bo notranje sušenje vodne črpalke preprečilo odtekanje vode iz naprave.

Rešitev: S pomočjo dodatka »ročna zračna črpalka« dovedete vodo v napravo.

Rešitev

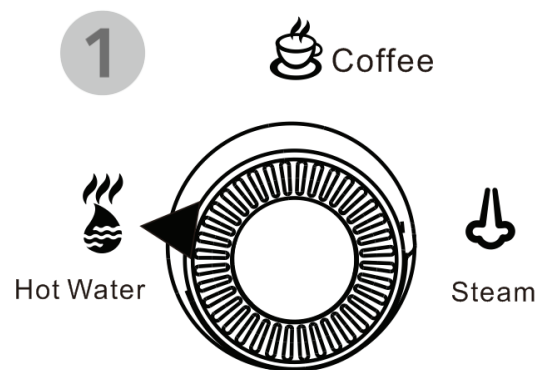

Vrtljivi gumb zavrtite v položaj  Hot Water

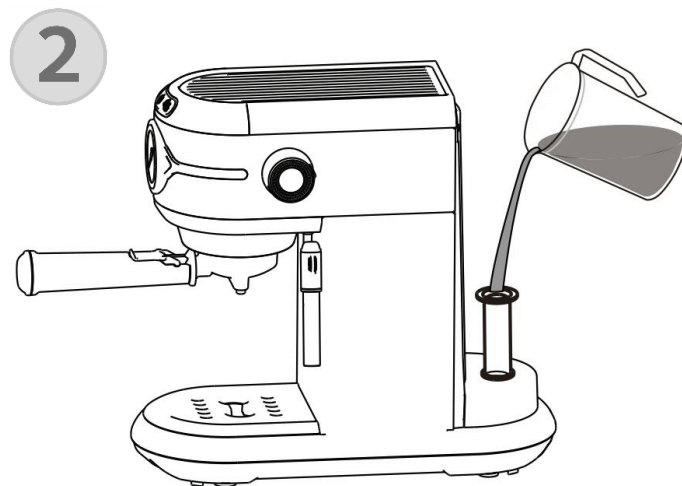

Vstavite zračno črpalko v odprtino za dovod vode v rezervoar za vodo, nato pa nalijte ustrezno količino vode.

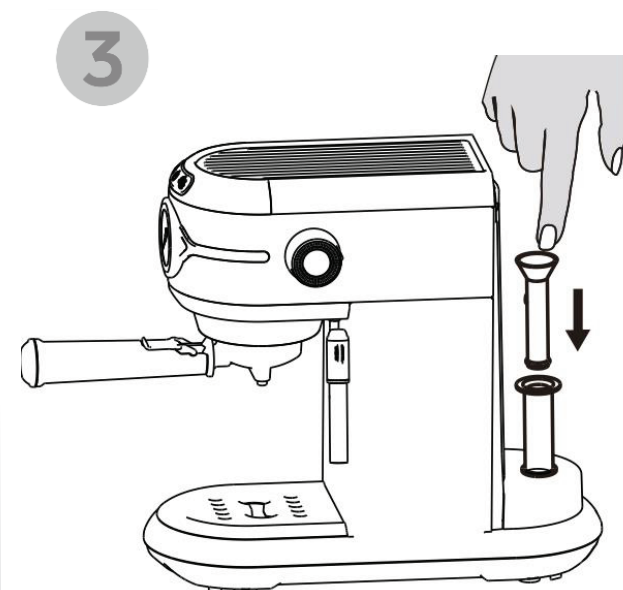

Črpajte vodo v napravo z zračno palico.

Čiščenje



Zadeve, ki zahtevajo pozornost:

1. Prepovedano je kavni aparat potapljati v vodo.
2. Pred čiščenjem izključite napajalni kabel.
3. Za čiščenje kavnega aparata ne uporabljajte močnih detergentov, ostrih predmetov, ščetk itd.

Čiščenje aparata

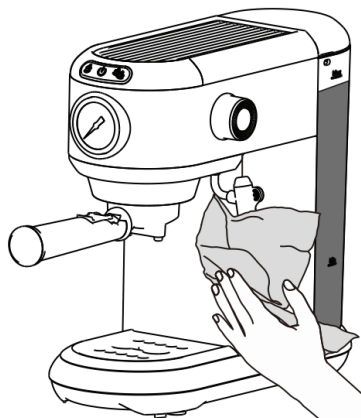

Izpiranje posode za kuhanje z ročajem



Zadeve, ki zahtevajo pozornost

Ne nalivajte vode neposredno na aparat.



Pazite na visoke temperature.

Cev za paro ima pri pripravi vroče vode in penjenju mleka visoko temperaturo in preostalo toploto.

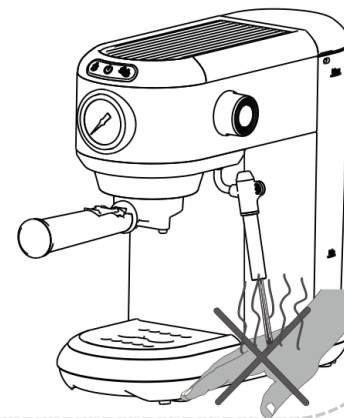
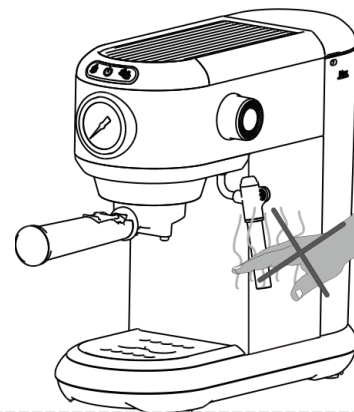
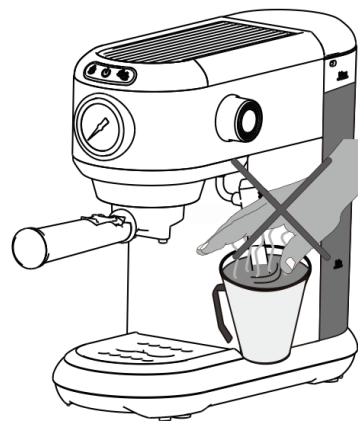

Običajne težave

Težava	Možen vzrok	Rešitev
Indikator ne sveti.	<ol style="list-style-type: none">1. Naprava ni priključena.2. Ustrezna funkcija ni bila izbrana.	<ol style="list-style-type: none">1. Preverite, ali je vtič pravilno priključen na omrežje.2. Niste pritisnili na stikalo za vklop.3. Prepričajte se, da je v omrežju napetost in da je napetost ustrezna. Če se ta pojav še vedno pojavlja, se obrnite na servisni center.
Kava kaplja zelo počasi ali sploh ne kaplja.	<ol style="list-style-type: none">1. V rezervoarju ni vode.2. Mleta kava v posodi za kuhanje z ročajem je zelo stisnjena, oz. mleta kava je zelo fina ali zelo groba.	<ol style="list-style-type: none">1. Dodajte vodo v rezervoar za vodo.2. Izberite primerno mleto kavo in dajte jo v posodo za kuhanje s srednjim ročajem.
Uhajanje ali puščanje vode.	<ol style="list-style-type: none">1. Uhajanje iz rezervoarja za vodo.2. Uhajanje iz posode za kuhanje z ročajem.	<ol style="list-style-type: none">1. Preverite, ali je rezervoar za vodo pravilni nameščen in ni poškodovan.2. Mleta kava v posodi za kuhanje z ročajem ni pravilno stisnjena.
Naprava ne more delovati normalno, vsi indikatorji svetijo, vendar ob pritisku ne.	Naprava ni priključena.	Preverite, ali je vtičnica pravilno priključena. Če to ne deluje, se za obrnite na servisni center.

Tehnični podatki aparata

Model izdelka	ST-695 B
Nazivna napetost	220 V-240 V
Nazivna moč	1450 W
Nazivna frekvenca	50 Hz/60 Hz